

令和元年度 全国高等学校卓球選手権大会栃木県予選会南部支部大会

男子シングルスー1

令和元年5月25日
足利市民体育館

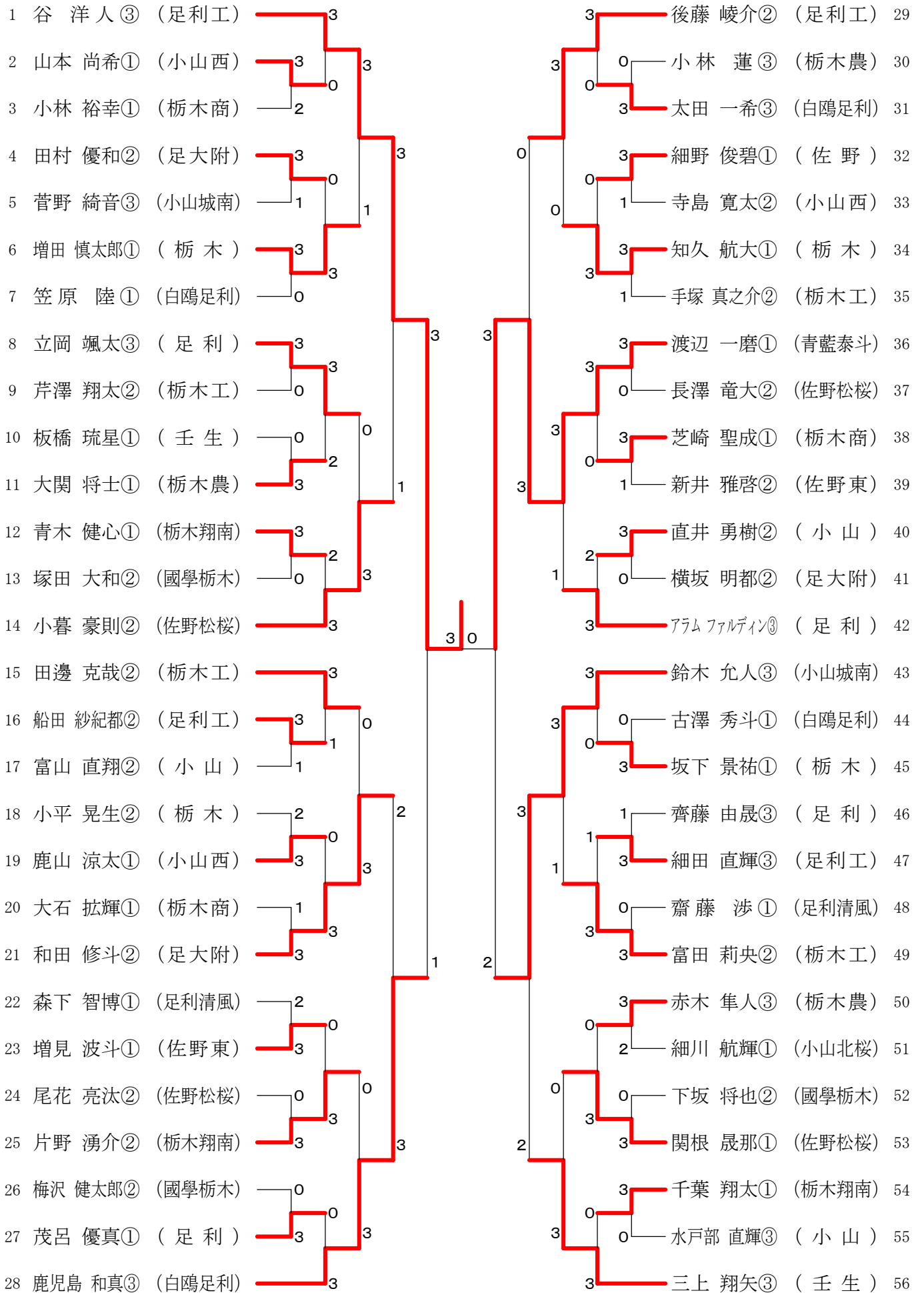

令和元年度 全国高等学校卓球選手権大会栃木県予選会南部支部大会

男子シングルスー2

令和元年5月25日
足利市民体育館

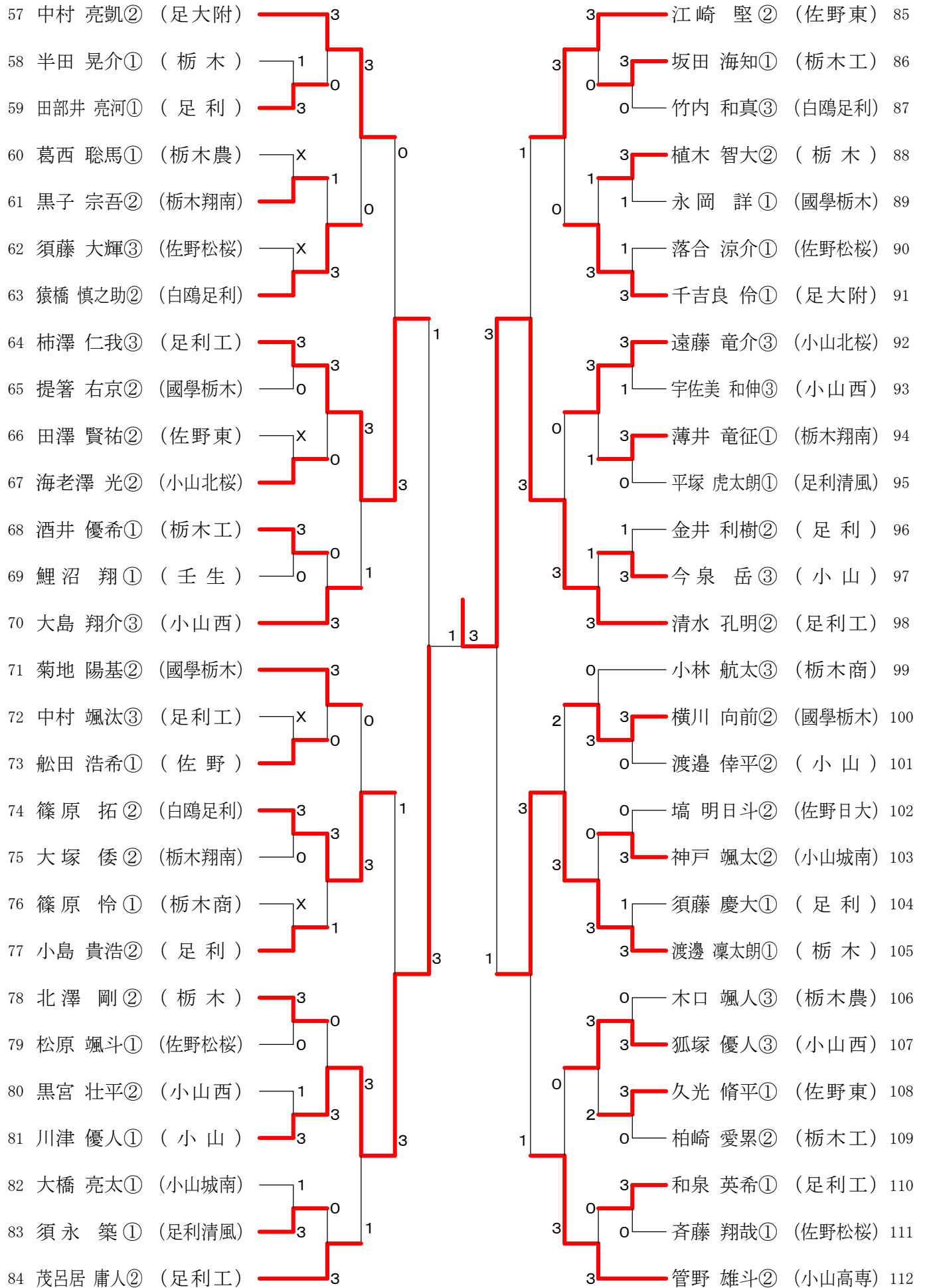

令和元年度 全国高等学校卓球選手権大会栃木県予選会南部支部大会

男子シングルスー3

令和元年5月25日
足利市民体育館

113 廣田 隼也② (足利工)	3	3	ケプラー 仁③ (足利)	141			
114 古瀬 雄也② (國學栃木)	2	3	0	小谷 涼介① (壬生)	142		
115 木村 寛汰② (佐野松桜)	3	0	1	3	長谷川 陽生① (栃木工)	143	
116 吉田 康平② (白鷗足利)	3	3	X	石倉 脩汰② (小山北桜)	144		
117 栗原 稜真① (佐野東)	1	0	0	0	木野内 優樹② (佐野松桜)	145	
118 宇賀神 知也① (栃木商)	0	0	0	0	藤枝 航世① (栃木商)	146	
119 稲葉 寿斗② (栃木工)	3	3	3	3	鈴木 貴大③ (小山西)	147	
120 牧子 哲士① (小山)	3	3	2	3	青木 一心① (足大附)	148	
121 古澤 直希① (小山北桜)	0	3	3	0	岩瀬 達哉① (白鷗足利)	149	
122 卷島 蒼葉① (栃木)	3	0	3	3	錦織 巧歩① (栃木)	150	
123 本間 共生② (壬生)	0	1	1	1	岩下 優世① (栃木翔南)	151	
124 諏訪 太凱② (小山西)	0	3	3	3	伊藤 翔太② (國學栃木)	152	
125 田所 慶成① (足利)	3	1	1	X	大橋 れん① (栃木農)	153	
126 大橋 忍③ (栃木翔南)	1	3	0	2	二瓶 大樹③ (足利工)	154	
127 岡部 直樹① (白鷗足利)	1	3	3	3	間根山 侑汰③ (足利工)	155	
128 栗原 慧伍① (栃木工)	2	3	3	0	矢澤 裕太③ (足利)	156	
129 若林 翔② (足利工)	3	3	1	3	成田 大輝② (小山)	157	
130 茂呂 善生① (佐野松桜)	0	3	3	0	柿沼 陸斗③ (佐野松桜)	158	
131 大塚 寛太② (國學栃木)	3	0	0	3	石川 和輝② (佐野東)	159	
132 長 佑紀③ (小山西)	1	0	X	1	針谷 瑠惟① (國學栃木)	160	
133 戸塚 旺佑① (足利清風)	3	0	1	3	高橋 直輝② (栃木工)	161	
134 川村 昇太③ (小山)	0	0	3	3	大橋 拓未② (栃木)	162	
135 阿部 勇太① (足利)	3	2	0	3	朝戸 統太① (足利清風)	163	
136 小林 尚暉② (足大附)	3	3	0	0	3	津久井 友貴① (佐野)	164
137 富田 順一郎① (栃木農)	0	0	0	0	1	薄井 泰征① (栃木翔南)	165
138 津久井 大喜① (栃木)	1	0	3	0	3	中島 隆成① (足利工)	166
139 荒川 翼① (佐野東)	3	3	3	0	0	増茂 日輝① (栃木商)	167
140 小竹 悠月① (小山城南)	3	3	3	3	3	横田 優斗③ (小山西)	168

令和元年度 全国高等学校卓球選手権大会栃木県予選会南部支部大会

男子シングルスー4

令和元年5月25日
足利市民体育館

169	飯野 貴晃② (足利工)	3	3	3	松本 英明① (足利工)	197
170	山崎 諒② (小山西)	3	0	3	和田 芳明① (栃木)	198
171	飯島 榛斗① (佐野東)	0			五十嵐 潤① (小山西)	199
172	柏崎 雅弥① (栃木)	1	3	3	高橋 龍希① (栃木商)	200
173	木村 晃大② (白鷗足利)	3	0		坂本 駿介③ (佐野東)	201
174	関茂 真宏② (國學栃木)	0	0		山根 達裕① (佐野松桜)	202
175	齋藤 翔太① (佐野松桜)	3			阿部 優樹② (栃木翔南)	203
176	黒川 良明② (栃木農)	3	1	3	高野 俊祐① (栃木工)	204
177	窪田 征樹② (足利清風)	0			藍葉 成斗① (國學栃木)	205
178	相田 大地① (栃木商)	1	3	3	竹内 亮介① (栃木)	206
179	三枝 一樹② (足利)	3	2	2	小竹 悠斗③ (小山西)	207
180	福田 武琉② (小山西)	1	0		近藤 雅俊③ (小山西)	208
181	坂本 耀② (栃木工)	3	1		田所 大裕③ (足利)	209
182	新井 隼也② (佐野日大)	3	0	3	茂木 大記③ (白鷗足利)	210
183	安澤 諒太③ (小山西)	3			鵜養 亮太③ (國學栃木)	211
184	鈴木 和真③ (佐野松桜)	1	0	2	増田 裕② (足利)	212
185	高山 隼② (栃木)	3			木村 魁成② (足大附)	213
186	五十畑 力哉② (栃木工)	0	2	2	篠原 良太② (佐野松桜)	214
187	阿部 龍一③ (白鷗足利)	3	3	3	亀田 聖史② (足利工)	215
188	田中 瑞喜① (小山西)	0	3		嶋田 颯真① (壬生)	216
189	上岡 駿吾② (佐野)	3	0	3	呑村 和真② (小山西)	217
190	石倉 颯汰② (小山西)	X	0		片柳 薫③ (栃木農)	218
191	梅木 敦盛② (足利工)	0			近藤 祐真① (白鷗足利)	219
192	芝崎 稜馬② (足大附)	X	0		中里 光輝① (佐野)	220
193	久郷 京介② (壬生)	3	3	3	佐藤 清彦② (栃木商)	221
194	見目 優大① (栃木翔南)	3	2	3	高石 啓介① (小山西)	222
195	増田 天① (足利)	0	3		宇佐美 翔大① (小山西)	223
196	北井 健介② (國學栃木)	3			浦澤 冬馬② (栃木)	224

令和元年度 全国高等学校卓球選手権大会栃木県予選会南部支部大会

女子シングルスー1

令和元年5月25日
足利市民体育館

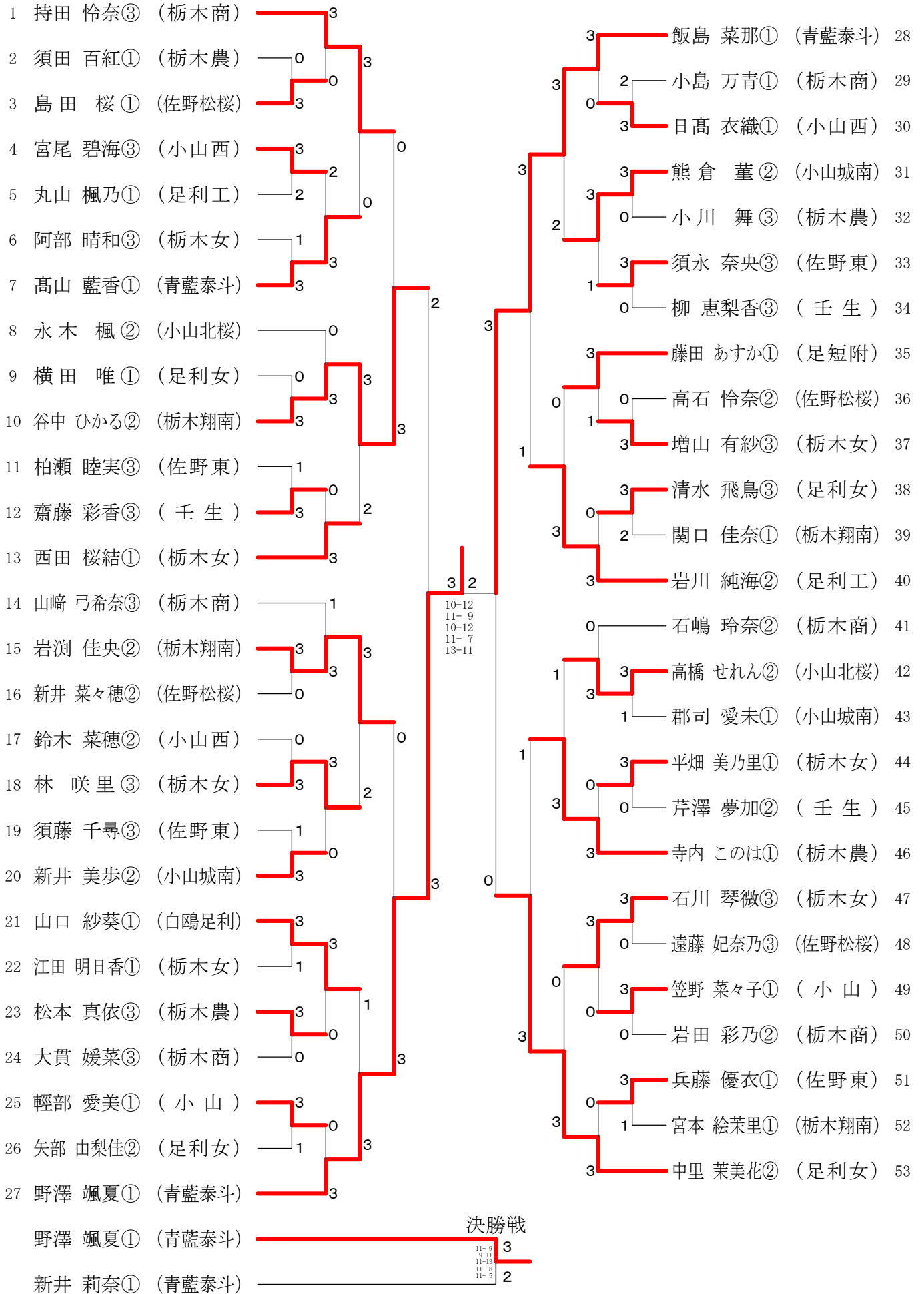

令和元年度 全国高等学校卓球選手権大会栃木県予選会南部支部大会

女子シングルスー2

令和元年5月25日
足利市民体育館

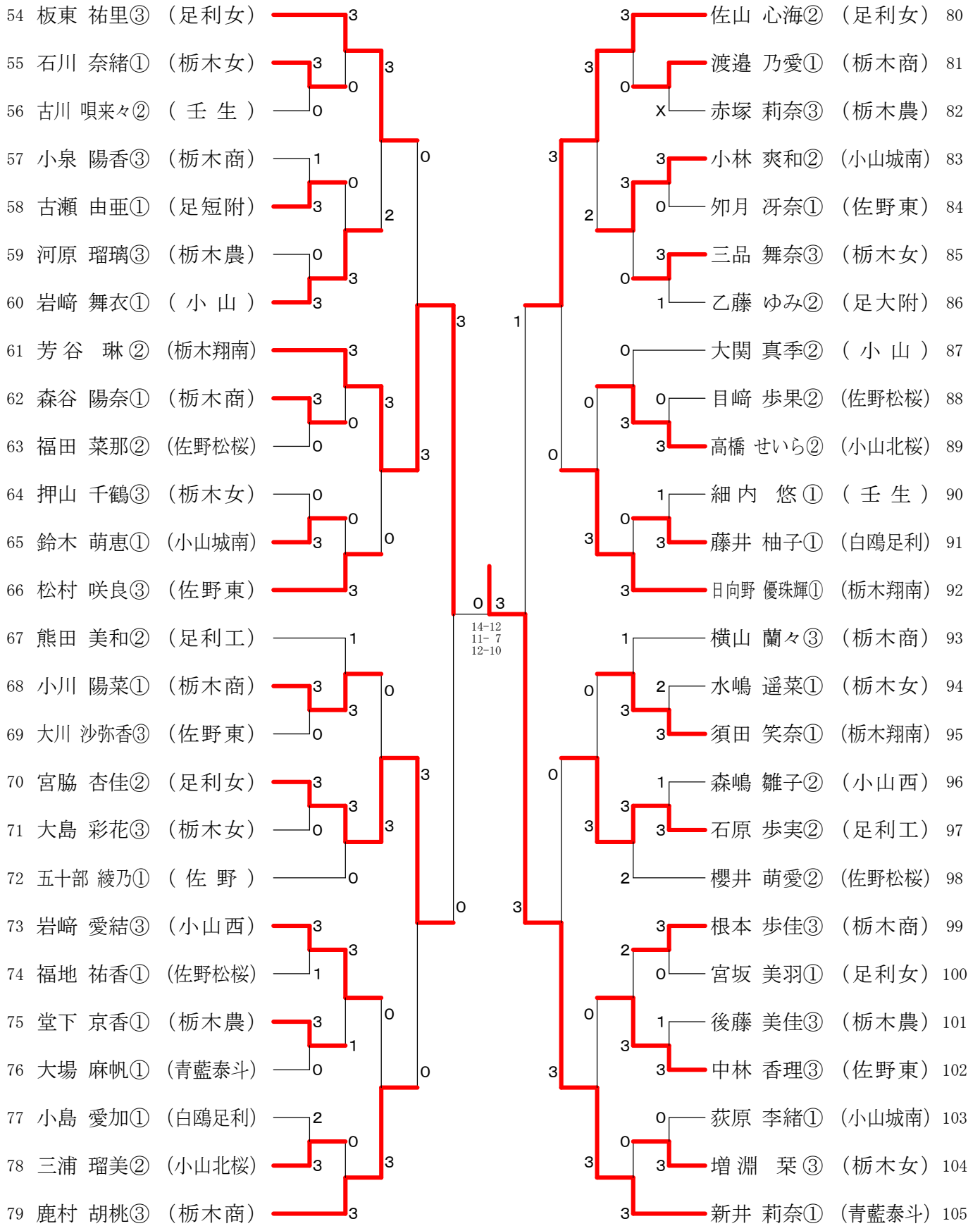

令和元年度 全国高等学校卓球選手権大会栃木県予選会南部支部大会

男子ダブルスー1

令和元年5月25日
足利市民体育館

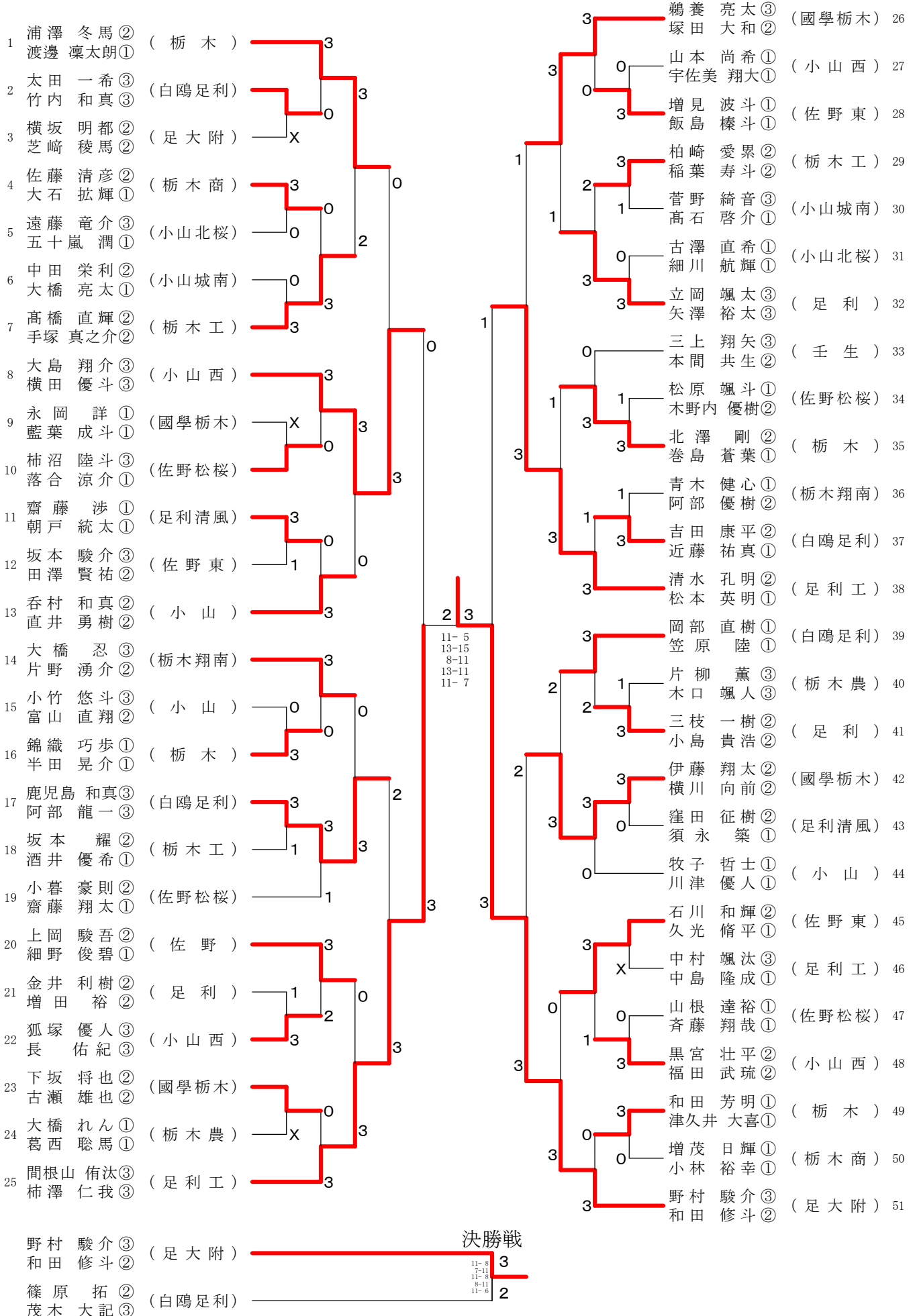

令和元年度 全国高等学校卓球選手権大会栃木県予選会南部支部大会

男子ダブルスー2

令和元年5月25日
足利市民体育館

52	細田 直輝③ 二瓶 大樹③	(足利工)	3	3	3	茂呂居 庸人② 飯野 貴晃②	(足利工)	77
53	阿部 勇太① 茂呂 優真①	(足利)	3	0	3	知久 航大① 竹内 亮介①	(栃木)	78
54	山崎 諒② 水戸部 直輝③	(小山)	1	0	0	梅沢 健太郎② 関茂 真宏②	(國學栃木)	79
55	芝崎 聖成① 相田 大地①	(栃木商)	3	0	0	諏訪 太凱② 寺島 寛太②	(小山西)	80
56	芹澤 翔太② 五十畑 力哉②	(栃木工)	0	0	0	神戸 颯太② 小竹 悠月①	(小山城南)	81
57	大塚 倭② 岩下 優世①	(栃木翔南)	3	0	0	戸塚 旺佑① 森下 智博①	(足利清風)	82
58	茂呂 善生① 関根 晟那①	(佐野松桜)	2	2	3	富田 莉央② 高野 俊祐①	(栃木工)	83
59	赤木 隼人③ 黒川 良明②	(栃木農)	0	0	0	鈴木 和真③ 須藤 大輝③	(佐野松桜)	84
60	猿橋 慎之助② 木村 晃大②	(白鷗足利)	1	3	2	今泉 岳③ 川村 昇太③	(小山)	85
61	柏崎 雅弥① 増田 慎太郎①	(栃木)	3	3	3	薄井 泰征① 薄井 竜征①	(栃木翔南)	86
62	鯉沼 翔① 嶋田 颯真①	(壬生)	3	1	3	新井 雅啓② 栗原 稜真①	(佐野東)	87
63	近藤 雅俊③ 宇佐美 和伸③	(小山西)	2	0	3	アラム ファルディン③ ケプラー 仁③	(足利)	88
64	安澤 諒太③ 鈴木 允人③	(小山城南)	3	3	2	渡邊 倅平② 成田 大輝②	(小山)	89
65	植木 智大② 高山 隼②	(栃木)	0	0	10-12 10-12 11-6 11-3 20-18	板橋 琉星① 小谷 涼介①	(壬生)	90
66	中里 光輝① 津久井 友貴①	(佐野)	0	2	3	田邊 克哉② 栗原 慧伍①	(栃木工)	91
67	若林 翔② 和泉 英希①	(足利工)	3	0	0	北井 健介② 提箸 右京②	(國學栃木)	92
68	尾花 亮汰② 篠原 良太②	(佐野松桜)	0	3	3	大関 将士① 富田 順一郎①	(栃木農)	93
69	小林 尚暉② 千吉 良伶①	(足大附)	3	3	2	小林 航太③ 高橋 龍希①	(栃木商)	94
70	篠原 拓② 茂木 大記③	(白鷗足利)	3	3	3	大橋 拓未② 小平 晃生②	(栃木)	95
71	海老澤 光② 石倉 颯汰②	(小山北桜)	X	0	0	岩瀬 達哉① 古澤 秀斗①	(白鷗足利)	96
72	藤枝 航世① 篠原 怜①	(栃木商)	X	3	0	田所 慶成① 須藤 慶大①	(足利)	97
73	菊地 陽基② 大塚 寛太②	(國學栃木)	0	0	3	鈴木 貴大③ 鹿山 涼太①	(小山西)	98
74	坂田 海知① 長谷川 陽生①	(栃木工)	3	1	0	木村 寛汰② 長澤 竜大②	(佐野松桜)	99
75	黒子 宗吾② 見目 優大①	(栃木翔南)	1	2	3	梅木 敦盛② 船田 紗紀都②	(足利工)	100
76	谷 英輔② 江崎 堅②	(佐野東)	3	3	3	中村 亮凱② 青木 一心①	(足大附)	101

令和元年度 全国高等学校卓球選手権大会栃木県予選会南部支部大会

女子ダブルス

令和元年5月25日
足利市民体育館

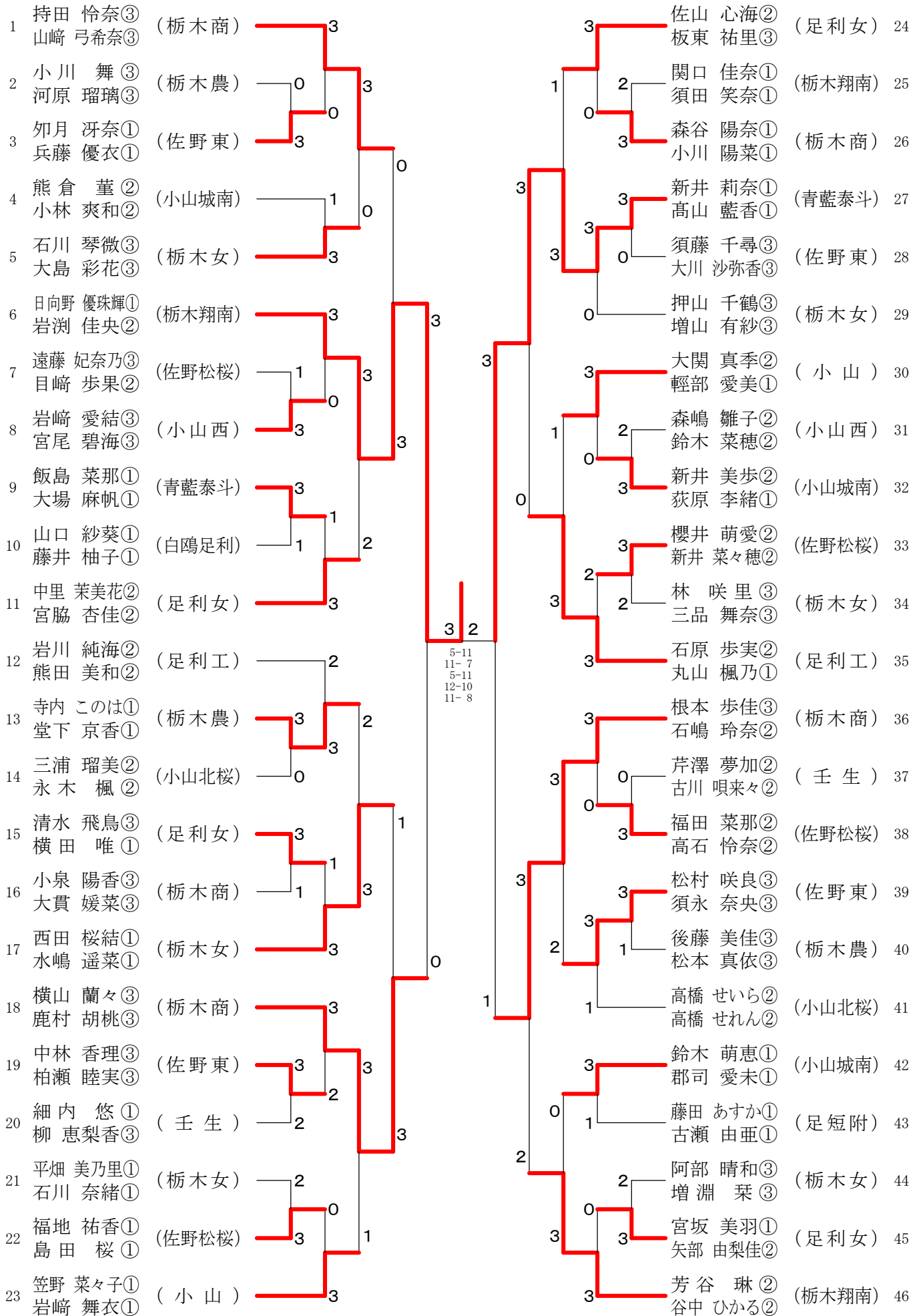

令和元年度 全国高等学校卓球選手権大会栃木県予選会南部支部大会

男子シングルス

令和元年5月25日
足利市民体育館

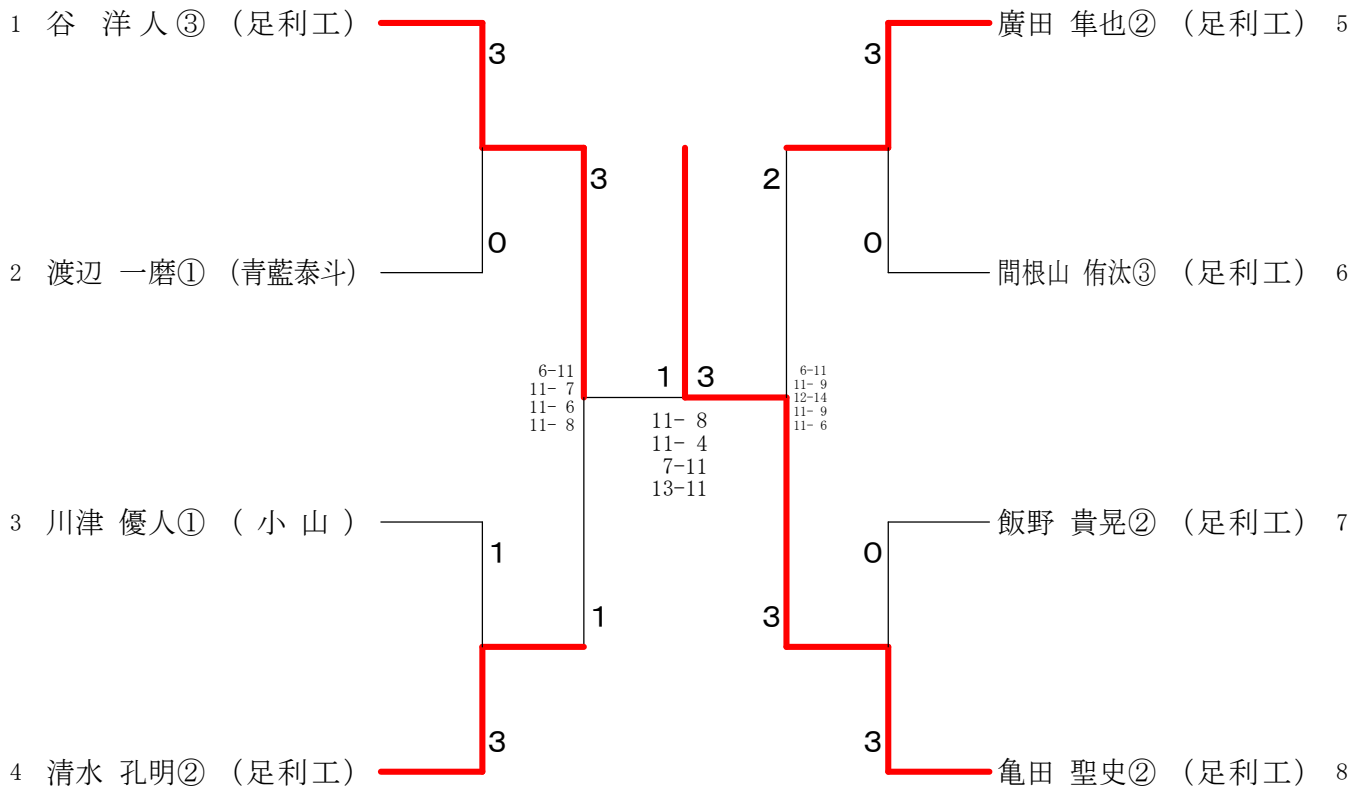

女子シングルス

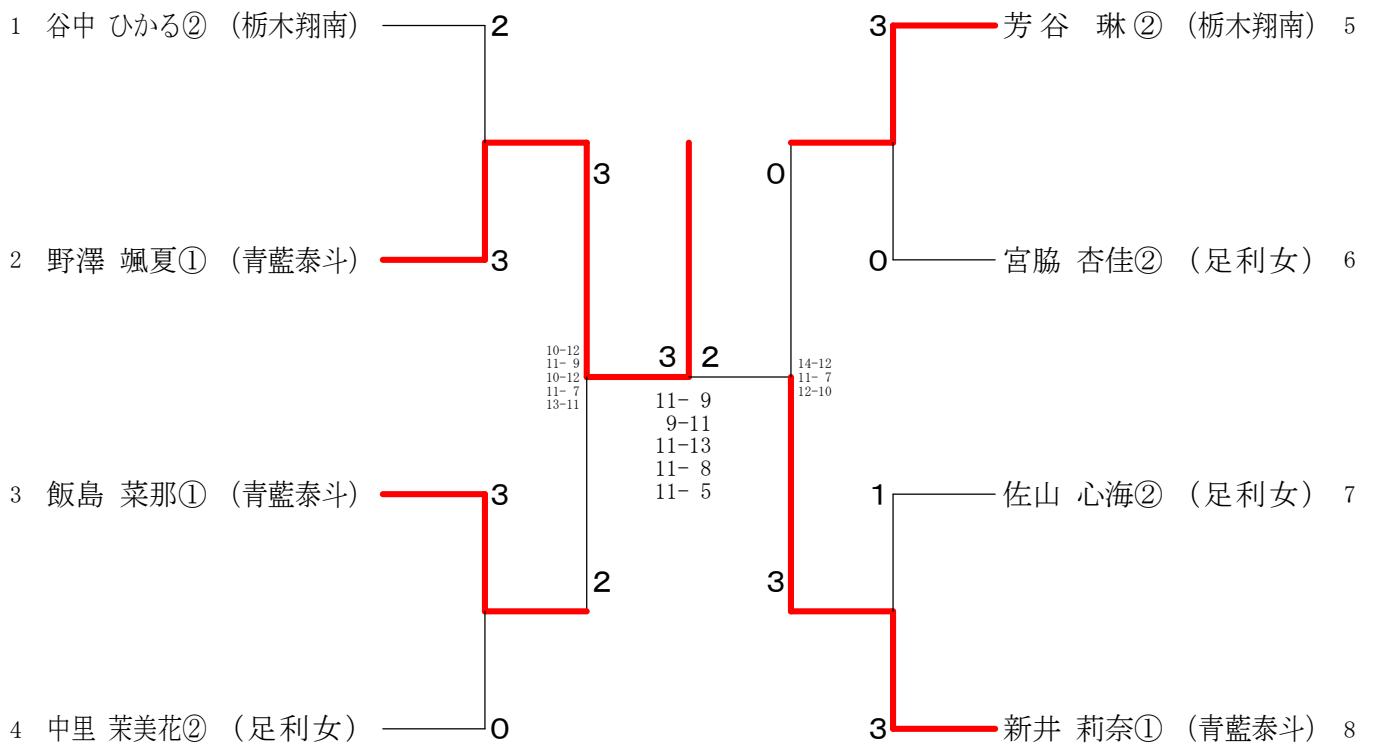

令和元年度 全国高等学校卓球選手権大会栃木県予選会南部支部大会

男子ダブルス

令和元年5月25日
足利市民体育館

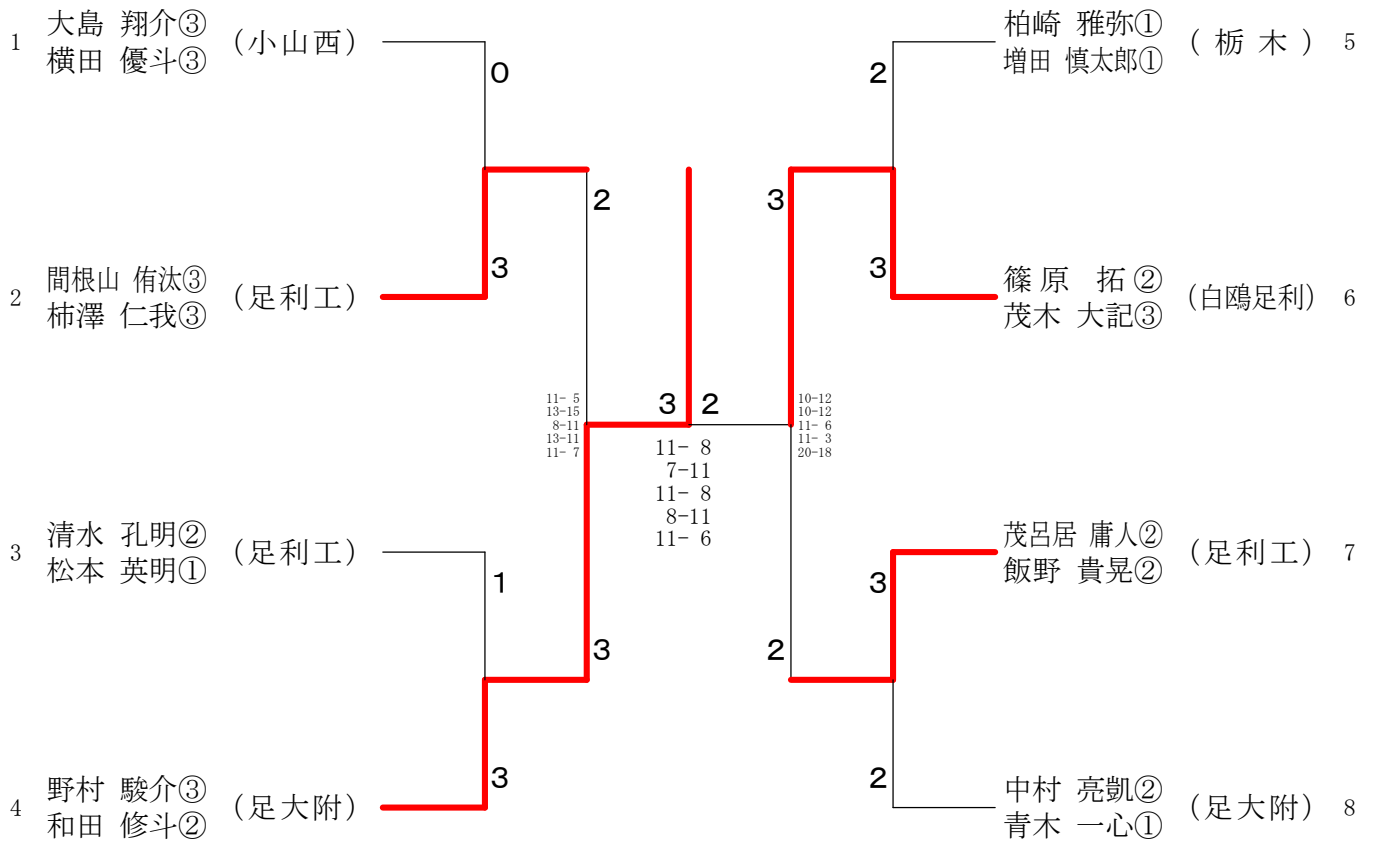

女子ダブルス

