

平成30年度全日本卓球選手権大会ジュニアの部栃木県予選会

訂正版

栃木県卓球連盟

男子シングルスー1

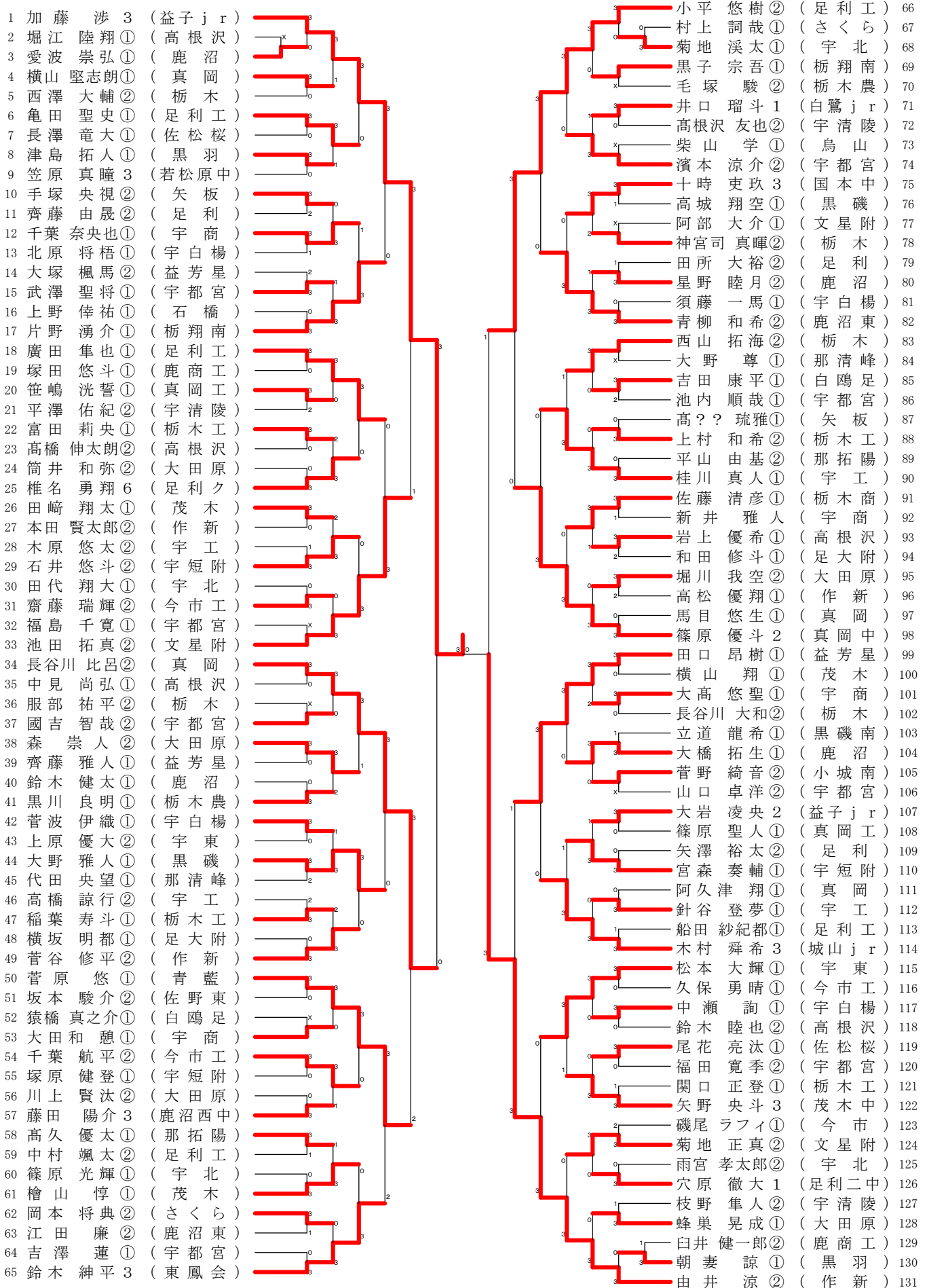

平成30年度全日本卓球選手権大会ジュニアの部栃木県予選会

訂正版

栃木県卓球連盟

男子シングルスー2

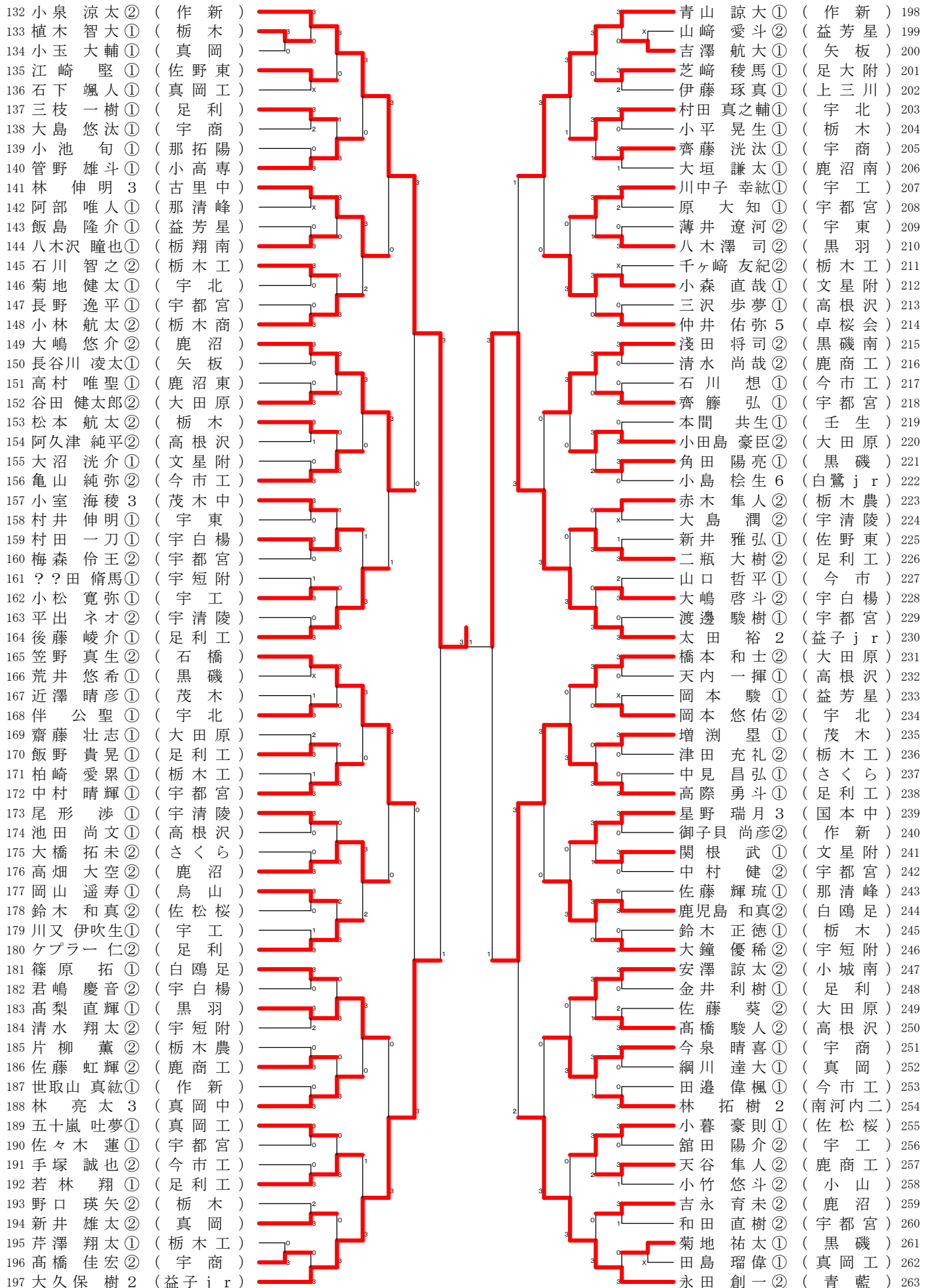

平成30年度全日本卓球選手権大会ジュニアの部栃木県予選会

訂正版

栃木県卓球連盟

男子シングルスー3

264	矢納 悠太②	(足利工)		阿久津 優夢②	(作新)	330
265	原田 柊①	(宇東)		江連 亮侑①	(大田原)	331
266	増田 裕①	(足利)		藤江 翔①	(今市工)	332
267	郷間 達也①	(宇白楊)		澁井 崇史①	(高根沢)	333
268	所 翔太①	(宇清陵)		江連 大和①	(矢板)	334
269	大和田 理仁②	(栃木)		阿久津 裕生①	(真岡)	335
270	野中 ひかる②	(宇工)		平井 章裕①	(宇工)	336
271	田邊 克哉①	(栃木工)		小倉 泰成①	(宇都宮)	337
272	上岡 駿吾①	(佐野)		岡安 健一郎②	(宇東)	338
273	堀川 輝日向③	(東鳳会)		桑原 渉②	(真岡中)	339
274	木村 小太郎②	(栃木商)		塩崎 達也②	(宇白楊)	340
275	菱沼 伸輝①	(高根沢)		小島 貴浩①	(足利)	341
276	野崎 佑介①	(黒磯)		高久 和真①	(黒磯)	342
277	松本 智志①	(宇商)		北澤 剛①	(栃木)	343
278	飯村 優樹②	(さくら)		武井 幹太②	(宇清陵)	344
279	小林 勇登①	(宇北)		石塚 楓汰①	(鹿沼東)	345
280	佐々木 洋哉②	(宇都宮)		奥田 惟人②	(石橋)	346
281	谷 英輔①	(佐野東)		松井 加偉①	(宇商)	347
282	興村 理②	(益芳星)		小平 俊輔①	(宇都宮)	348
283	竹澤 冬馬②	(今市)		山本 龍太郎①	(鹿商工)	349
284	川上 浩昂①	(真岡)		関口 由登①	(鹿沼)	350
285	岩木 隆人②	(鹿商工)		熊谷 陸斗①	(大田原)	351
286	谷仲 祥瑛②	(大田原)		和田部 悠真①	(宇短附)	352
287	石川 瑞己①	(宇都宮)		矢野 凌雅②	(益芳星)	353
288	藤掛 陸人②	(足利西中)		濱野 宙夢①	(那清峰)	354
289	高橋 哲平②	(作新)		鍋谷 祐樹⑥	(益子jr)	355
290	齋藤 俊太①	(宇都宮)		大橋 忍②	(栃翔南)	356
291	鈴木 允人②	(小城南)		手塚 真之介①	(栃木工)	357
292	高秀 和也②	(矢板)		柿澤 仁我②	(足利工)	358
293	河西 誠斗②	(宇短附)		柏淵 優輝①	(宇北)	359
294	宮澤 連①	(那清峰)		大金 知生①	(高根沢)	360
295	川島 主海斗②	(黒羽)		太田 和希②	(白鷗足)	361
296	柴田 大心②	(鹿沼)		浦澤 冬馬①	(栃木)	362
297	岡部 愉一②	(益子jr)		政本 大輝①	(足利工)	363
298	山本 幸央①	(宇商)		田村 恭平①	(宇工)	364
299	相吉 澤信①	(大田原)		和久 井光①	(真岡工)	365
300	川村 優心②	(宇白楊)		白川 大登②	(宇都宮)	366
301	穂山 神威①	(真岡工)		新添 航大②	(さくら)	367
302	直井 颯①	(作新)		柿沼 陸斗②	(佐松桜)	368
303	櫻井 優斗②	(足利工)		関 真杜①	(茂木)	369
304	中村 亮凱①	(足大附)		稲川 遼②	(鹿沼)	370
305	大野 希心①	(烏山)		関塚 隆晟③	(茂木中)	371
306	野澤 和輝①	(茂木)		坂本 耀①	(栃木工)	372
307	五十畑 力哉①	(栃木工)		小林 尚暉①	(足大附)	373
308	黒川 尚暉②	(宇都宮)		柴田 盟斗②	(高根沢)	374
309	前原 良樹①	(宇工)		石川 和輝①	(佐野東)	375
310	篠原 良太①	(佐松桜)		石川 竜輝①	(真岡)	376
311	半田 教浩①	(宇北)		木村 晃大①	(白鷗足)	377
312	仲井 輝星③	(卓桜会)		中田 怜哉①	(文星附)	378
313	芳野 紘希②	(栃木工)		三上 翔矢②	(壬生)	379
314	飯沼 海斗①	(高根沢)		高山 隼①	(栃木)	380
315	濱田 恭輔②	(宇東)		根岸 健尚②	(烏山)	381
316	阿部 優樹①	(栃翔南)		長井 暁紀②	(大田原)	382
317	内藤 功基②	(宇都宮)		高橋 翔平③	(国本中)	383
318	瀬川 徹太①	(上三川)		杉本 康介②	(作新)	384
319	後藤 雅弘①	(鹿沼)		旭山 溪①	(宇都宮)	385
320	中山 輝人③	(鹿陽中)		サハ サッコール①	(黒磯)	386
321	福田 遼人②	(栃木農)		関根 壮啓②	(宇北)	387
322	秋津 壮輝②	(栃木)		山田 健②	(宇商)	388
323	下山 凌平①	(足利)		海老原 柚斗②	(宇工)	389
324	小林 優斗②	(今市工)		大関 浩輝②	(益芳星)	390
325	北條 晴樹②	(文星附)		西村 直人②	(今市工)	391
326	中本 駿①	(真岡)		大竹 芳樹①	(栃木農)	392
327	竹内 和真②	(白鷗足)		梅木 敦盛①	(足利工)	393
328	前田 拓真①	(那拓陽)		大塚 一斗②	(宇白楊)	394
329	沼尾 愛斗②	(青藍)		小川 透生③	(益子jr)	395

平成30年度全日本卓球選手権大会ジュニアの部栃木県予選会

訂正版

栃木県卓球連盟

男子シングルスー4

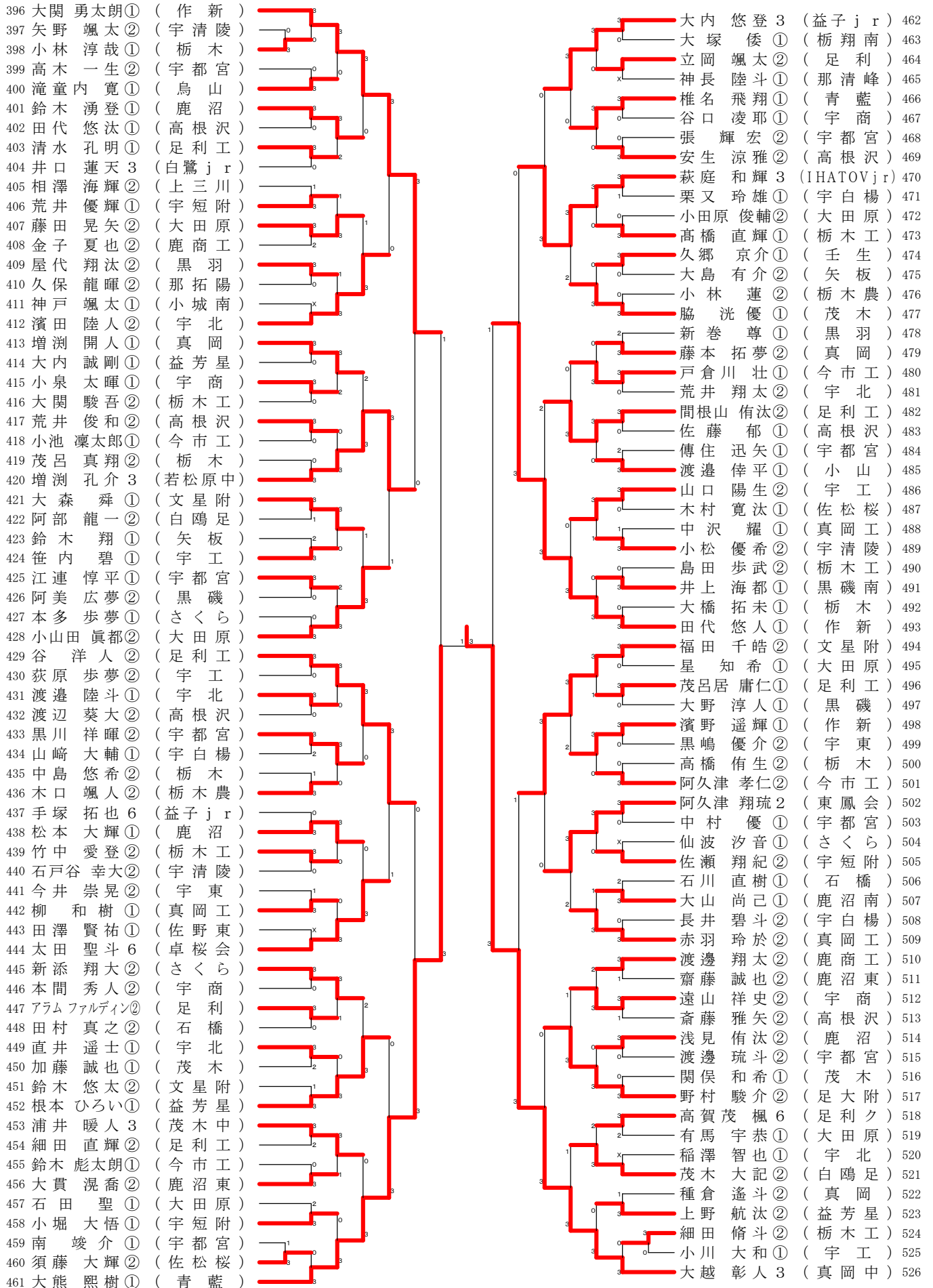

女子シングルスー1

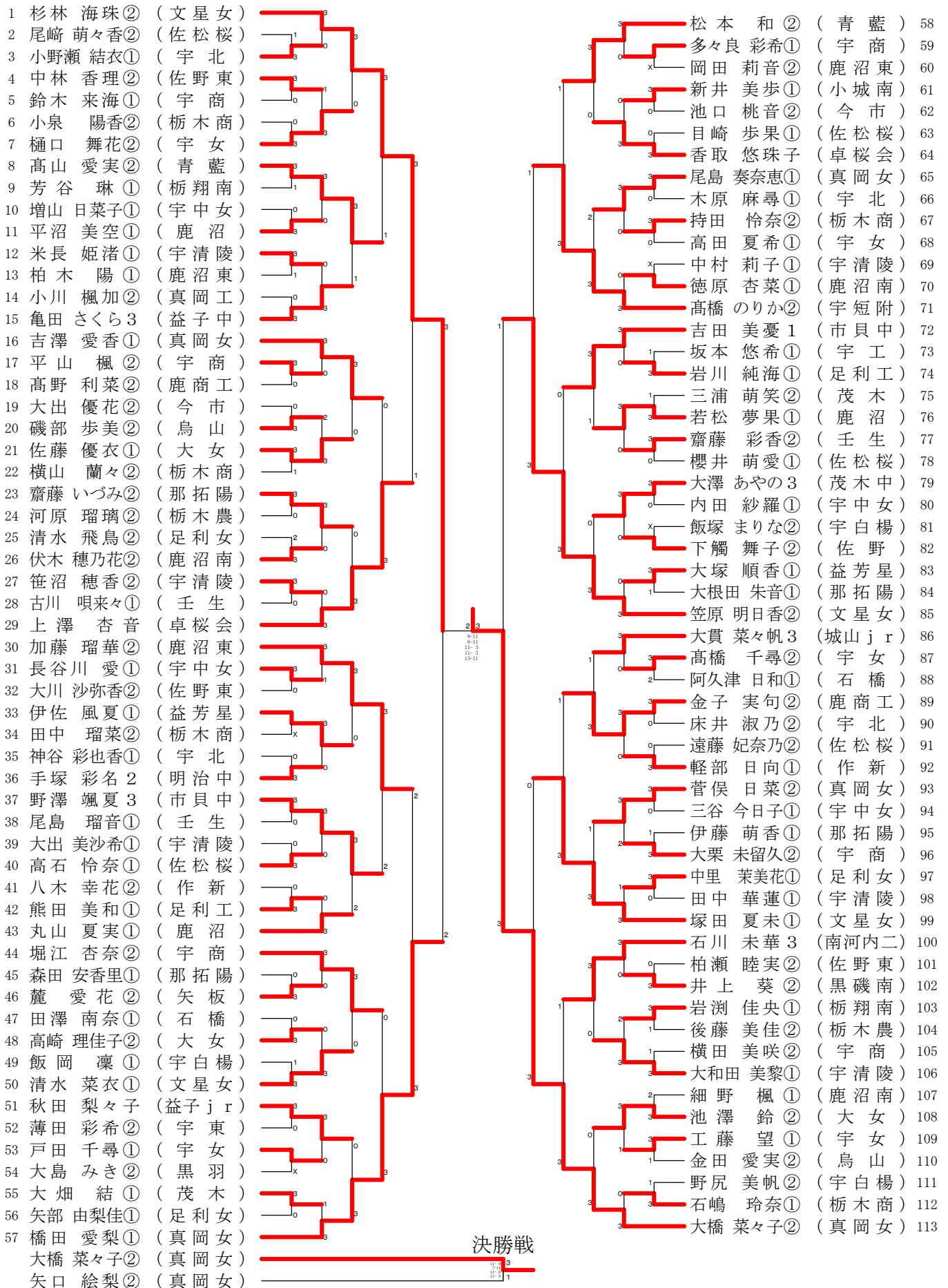

女子シングルスー2

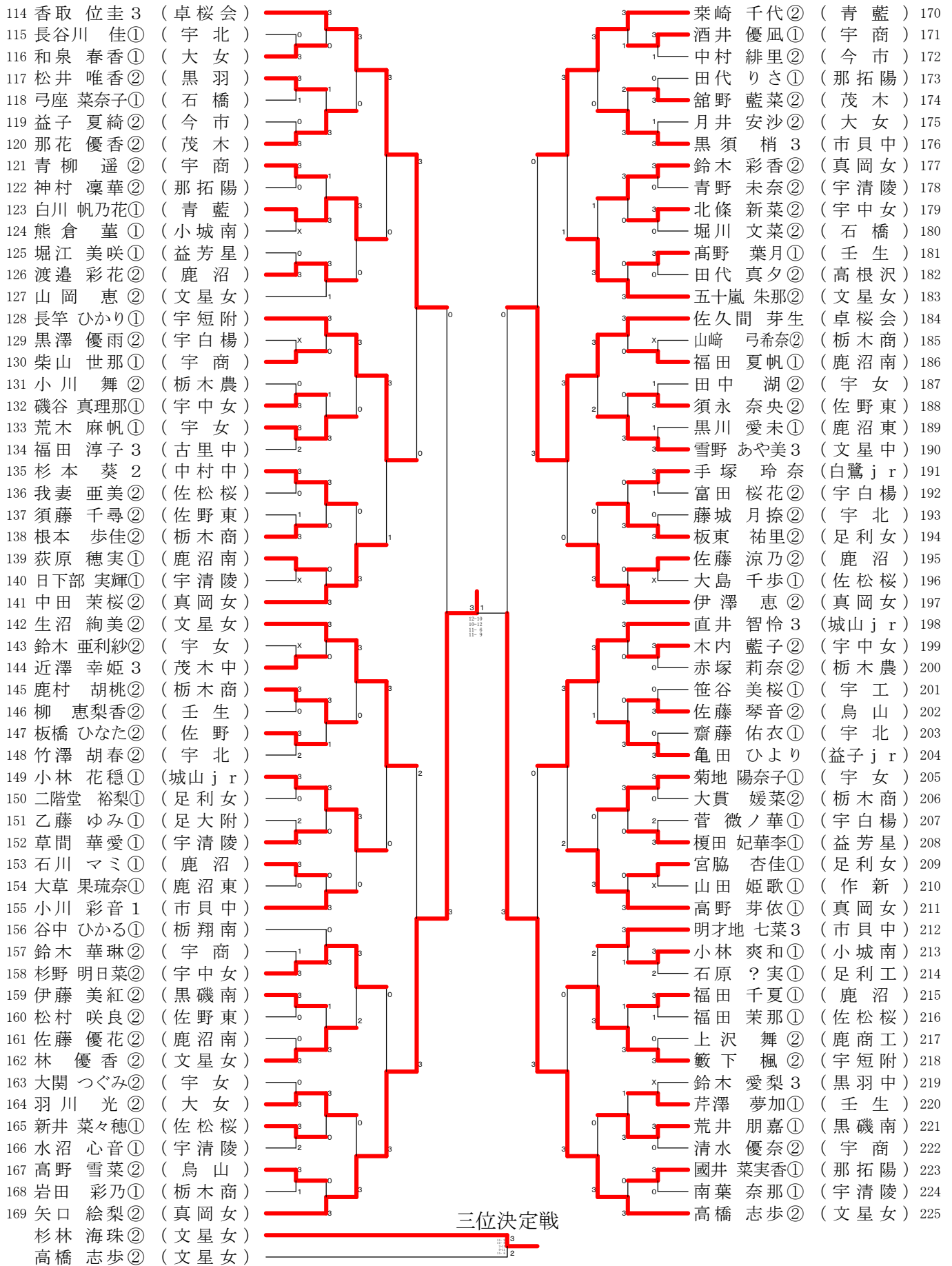

男子シングルス

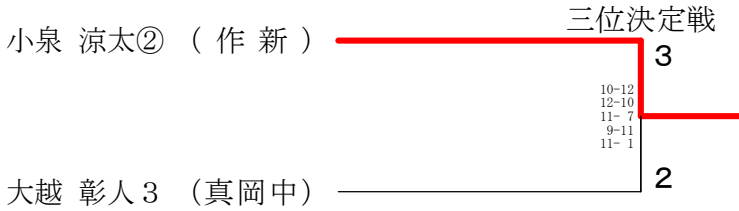
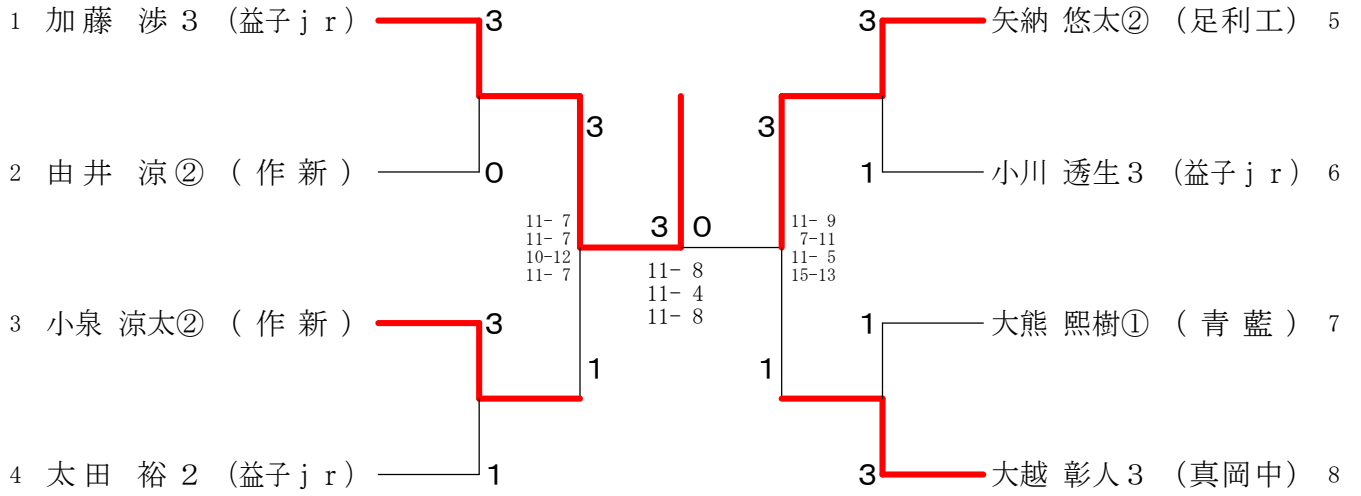

女子シングルス

